

Защищаемые агрегаты: Двигатель, Коробка переключения передач

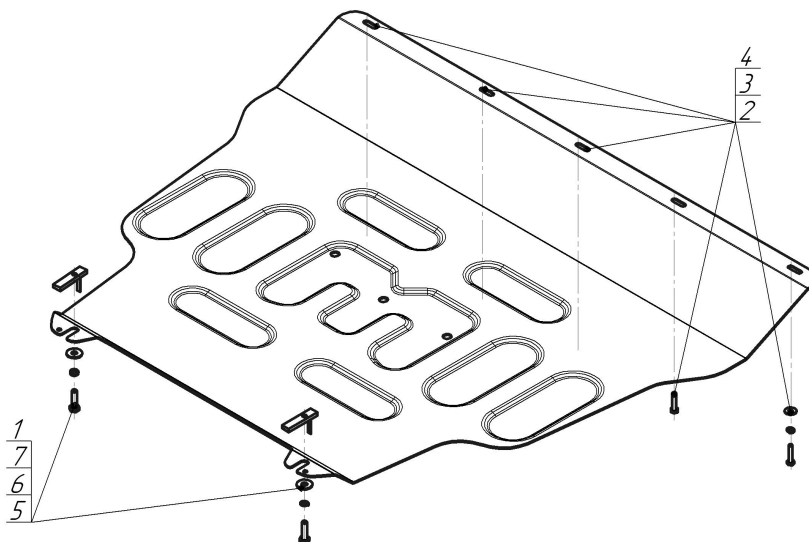





Материал защиты: 2 мм, Сталь



Марка	Модель	Объем	Год выпуска
Geely	Coolray	1.5	2020-н.в.



Комплект крепежа

1		ПУ 60x14x6 A20 B10 M8	2 шт	5		Болт DIN 933 – 8.8 08x030	2 шт
2		Болт DIN 933 – 8.8 06x030	5 шт	6		Шайба Гровера DIN 127 В М08, средняя серия	2 шт
3		Шайба Гровера DIN 127 В М06, средняя серия	5 шт	7		Шайба кузов. DIN 9021 М 08	2 шт
4		Шайба кузов. DIN 9021 М 06	5 шт				

Автомобиль без защиты

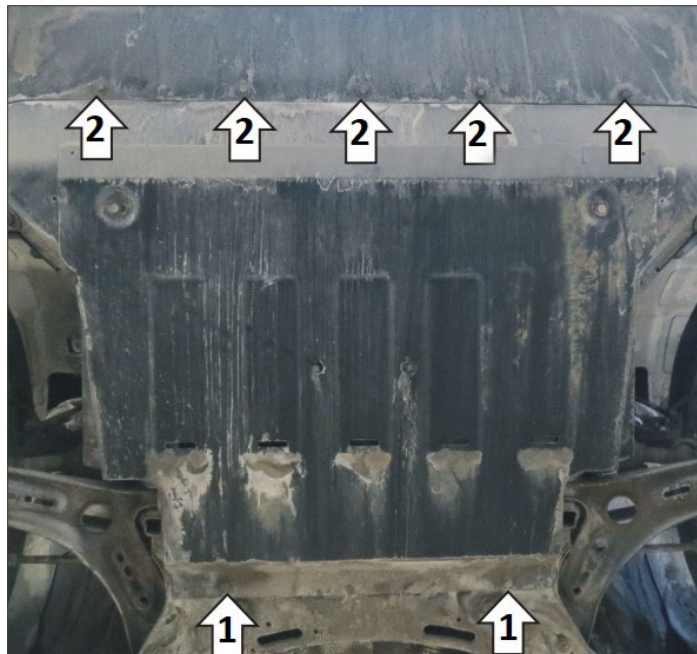

Автомобиль с защитой



Порядок установки

1. В штатные отверстия в подрамнике подвески установить задние крепежные точки защиты при помощи закладных планок ПУ 60x14x6 М8, болтов М8x30 с шайбами и гр. шайбами 8.
2. Выкрутить штатные болты крепления пыльника и в эти же резьбовые отверстия прикрепить передние точки крепления защиты при помощи болтов М6x30 с шайбами и гр. шайбами 6. Затянуть весь крепеж.

Компания оставляет за собой право вносить изменения в конструкцию и комплектацию продукции.
Появились вопросы по установке? Заходите на сайт: motodog.pro или звоните по номеру с сайта.

Версия инструкции от 11.06.2021 15:39:12